

	בלמ"ס	
חגור סייר משופר מדגם "שחף 2"		

צילומים ושרטוטים
חגור סייר משופר מדגם "שחף 2"
ינואר 2021

עמוד 1 מתוך 16	בלמ"ס	יוני 2015
----------------	-------	-----------

נספח א' - איורי המחשה

איור מס' 1 - חגור סייר- הרכבה - מבט חיצוני

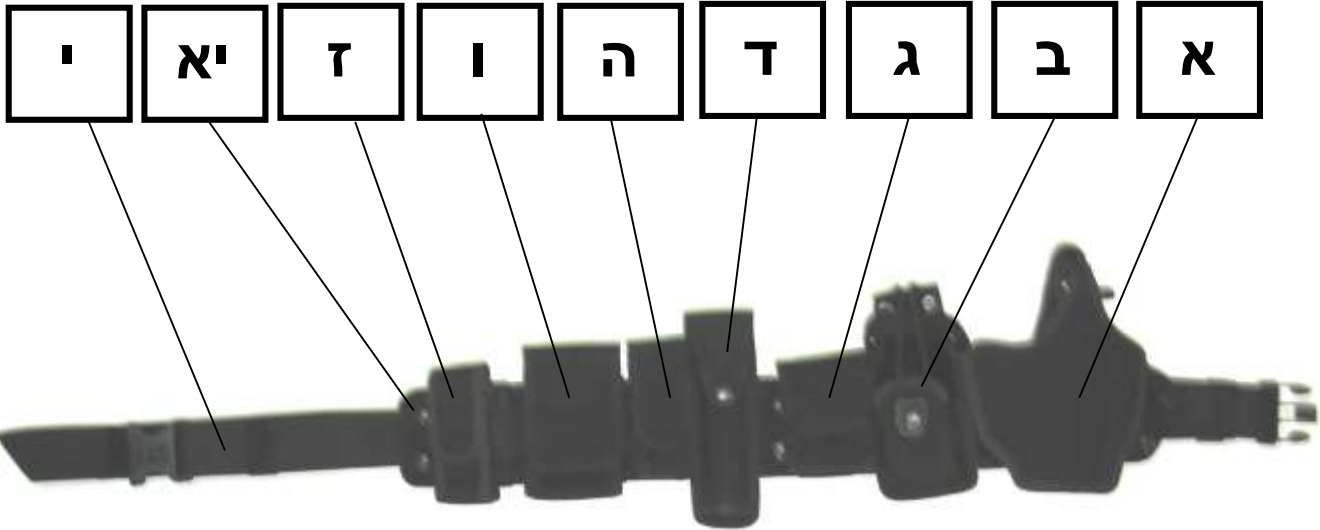

איור מס' 2 - חגורה פנימית - יא' - מראה כללי

הערה: מידות באיור להכוונה בלבד. את המידות יהיו בהתאם לדגם מידות במ"מ

מראה קדמי

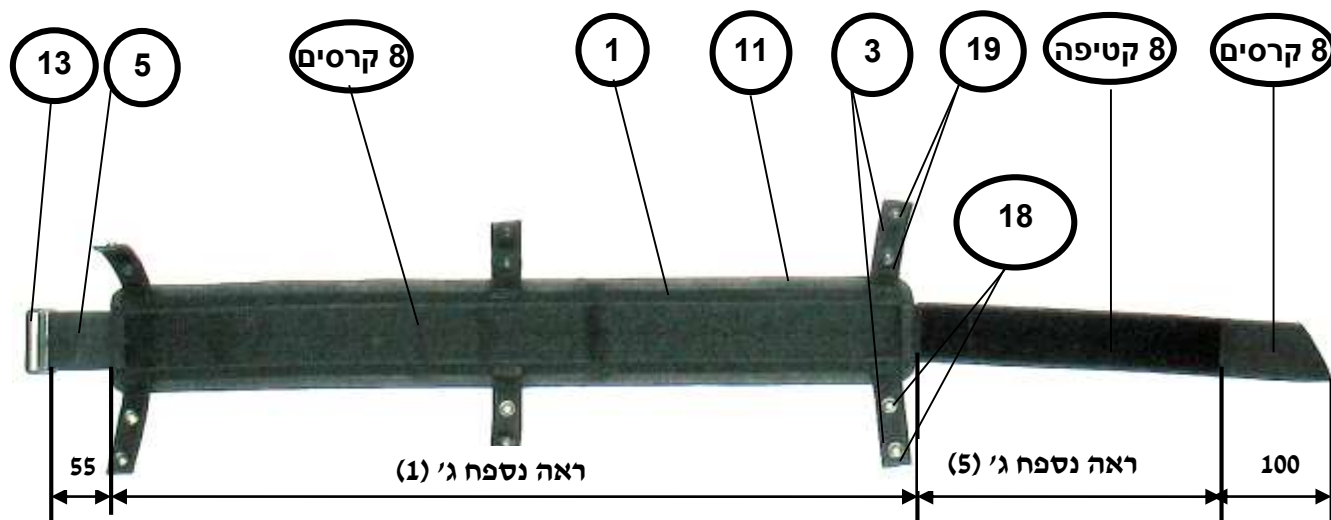

מראה אחורי

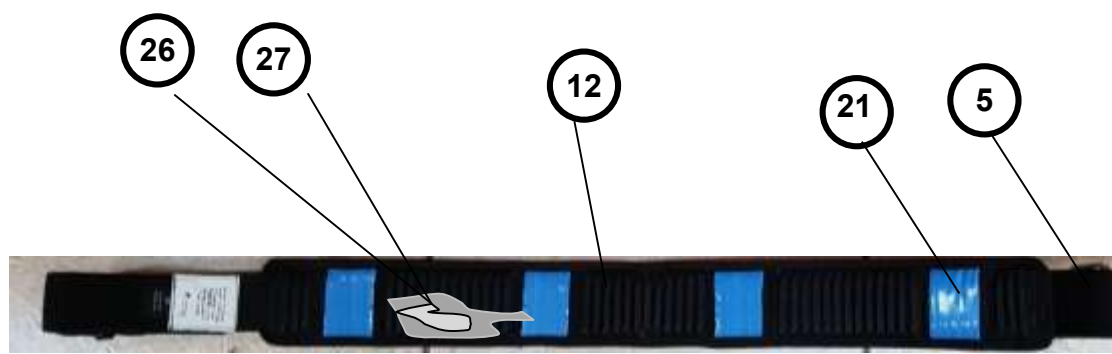

איור מס' 3 - חגורה חיצונית - י' - מראה כללי

הערה: מידות באיור להכוונה בלבד. את המידות יהיו בהתאם לדגם מידות במ"מ

מראה חיצוני



מראה אחורי

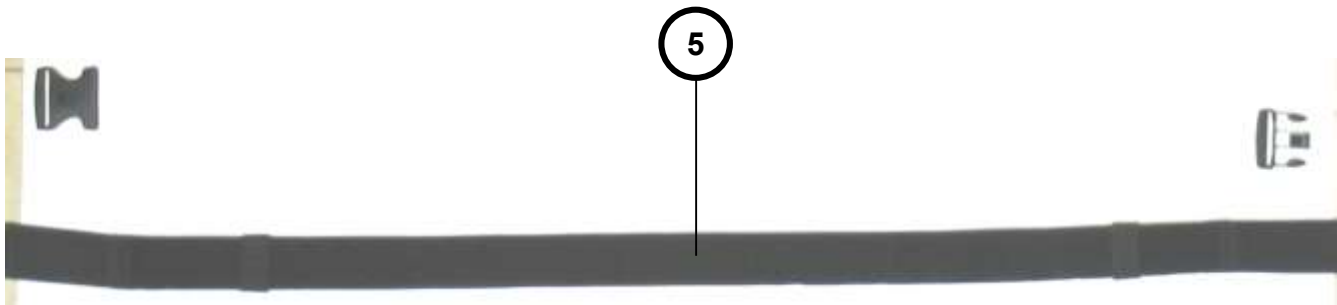

איור מס' 4 - נרתיק לאקדח - א' - מראה כללי

הערה: מידות באיור להכוונה בלבד. המידות יהיו בהתאם לדגם נרתיק: בתצורה, גודל, מבנה וכו' מידות במ"מ

מראה אחורי

מראה חיצוני

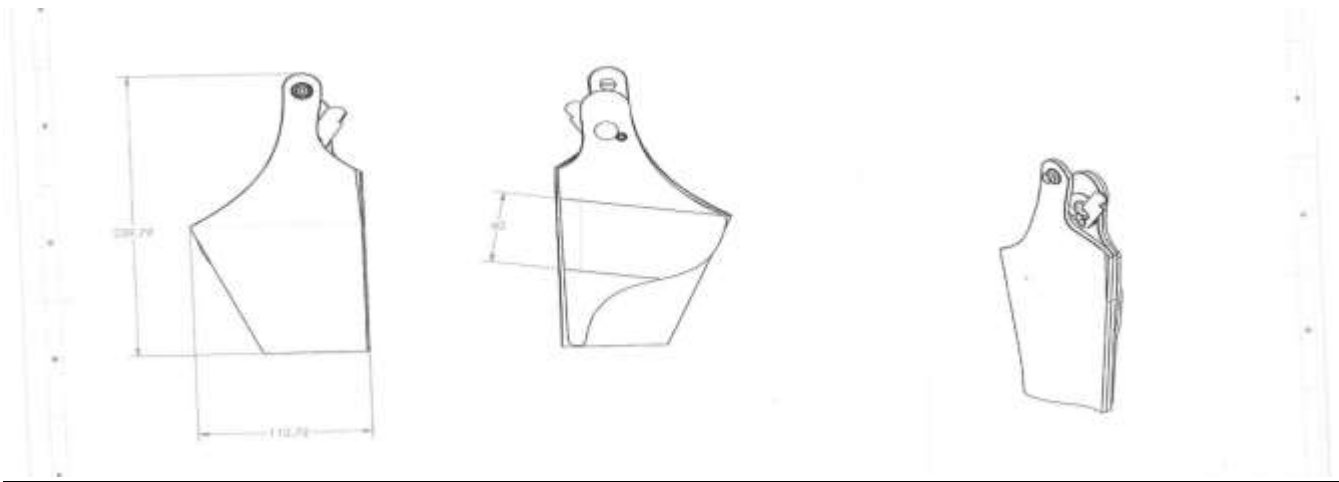
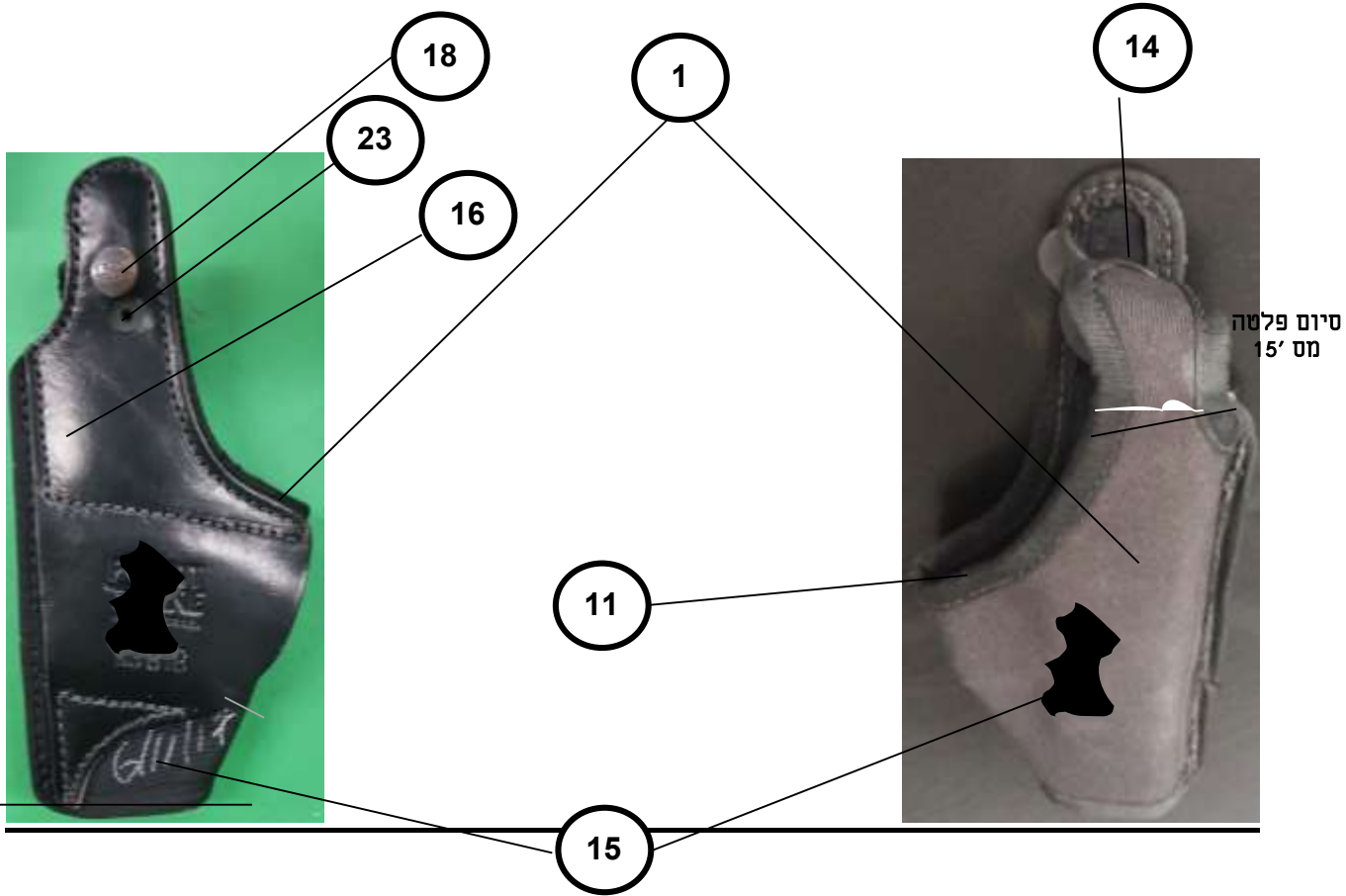

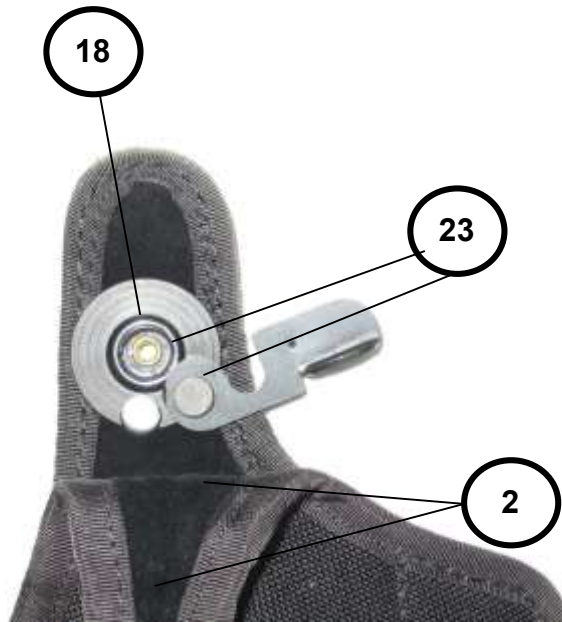

	בלמ"ס	
חגור סייר משופר מדגם "שחף 2"		

איור מס' 5 - נרתיק למכשיר קשר - ב' - מראה כללי חיצוני

הערה: מידות באיור להכוונה בלבד. את המידות יהיו בהתאם לדגם מידות במ"מ



עמוד 9 מתוך 16	בלמ"ס	ינואר 2021
----------------	-------	------------

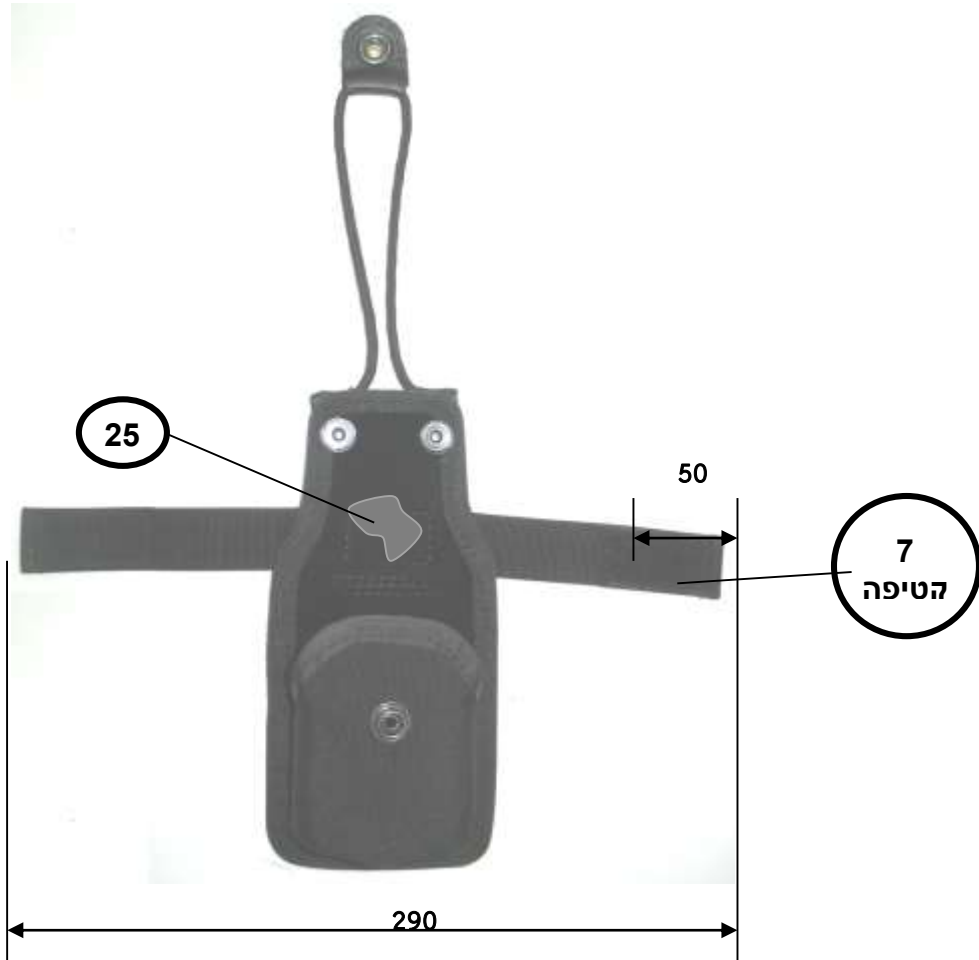

איור מס' 6 - נרתיק למכשיר קשר - ב' - מראה כללי אחורי

הערה: מידות באיור להכוונה בלבד. את המידות יהיו בהתאם לדגם מידות במ"מ

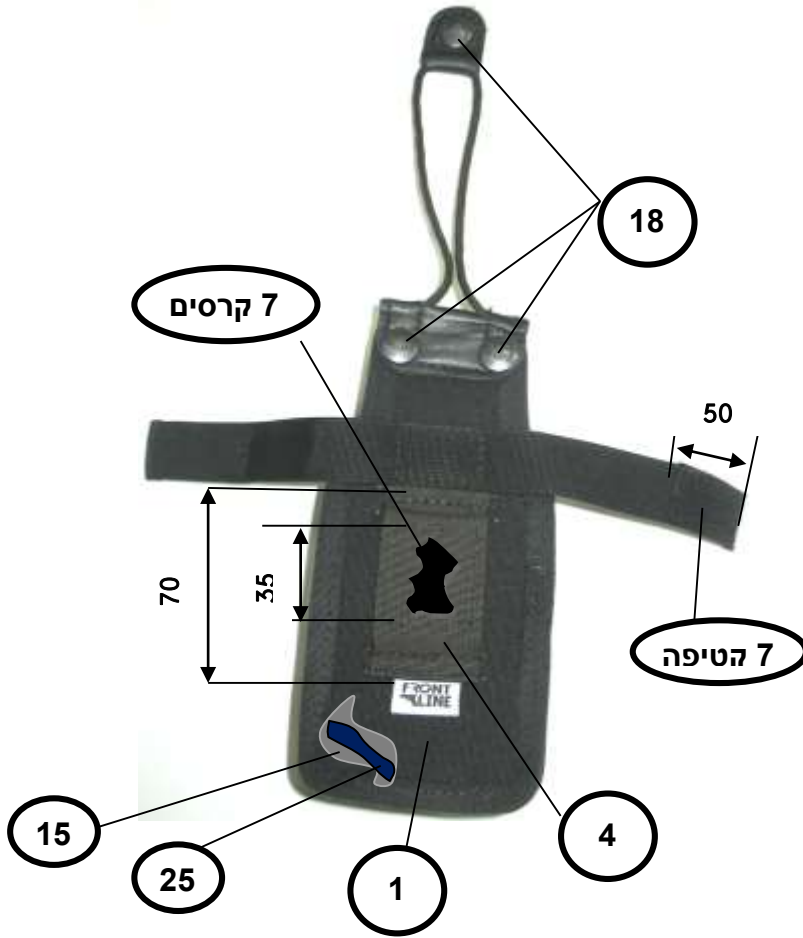

	בלמ"ס	
חגור סייר משופר מדגם "שחף 2"		

איור מס' 7 - נרתיק לאזיקי ידיים - ג' - מראה כללי חיצוני

הערה: מידות באיור להכוונה בלבד. את המידות יהיו בהתאם לדגם מידות במ"מ

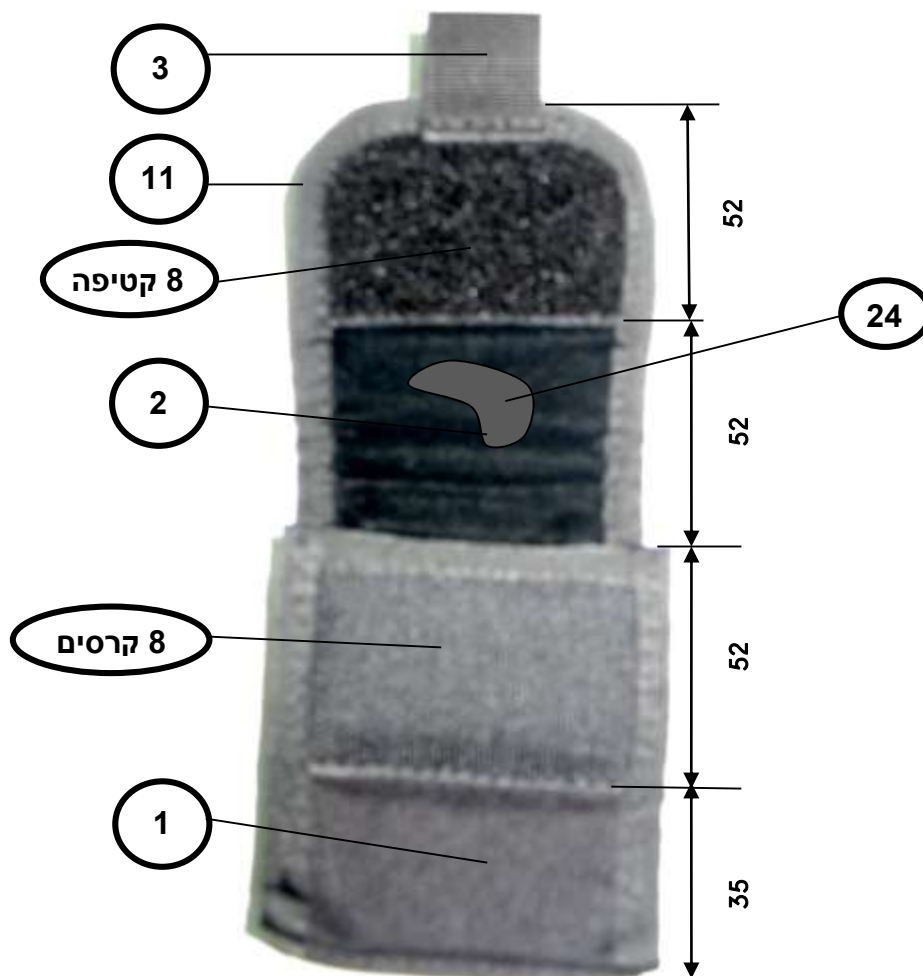

	בלמ"ס	
חגור סייר משופר מדגם "שחף 2"		

איור מס' 8 - נרתיק לאזיקי ידיים - ג' - מראה כללי אחורי

הערה: מידות באיור להכוונה בלבד. את המידות יהיו בהתאם לדגם מידות במ"מ

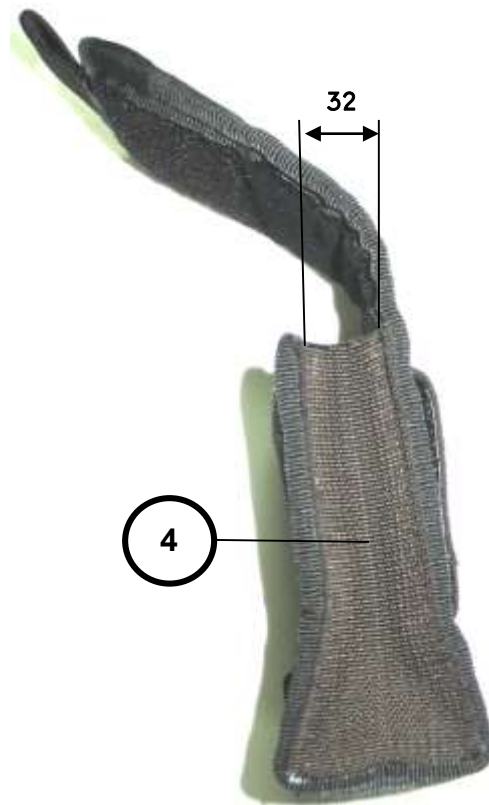
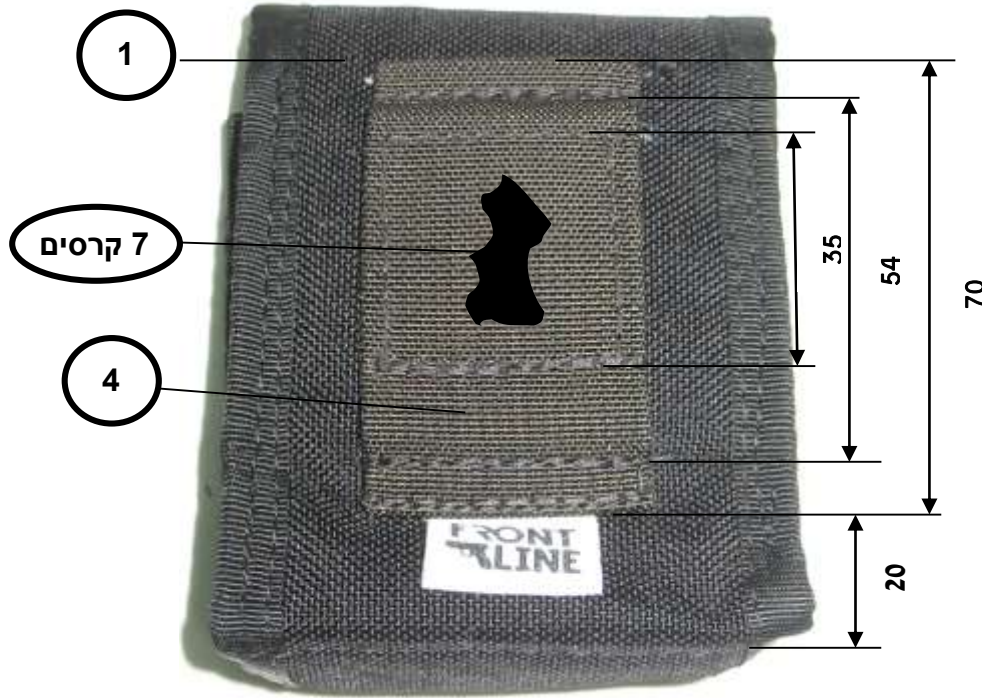

	בלמ"ס	
חגור סייר משופר מדגם "שחף 2"		

איור מס' 9 - נרתיק לפנס - ד' - מראה כללי חיצוני

הערה: דגם פנס זה להמחשה בלבד. ישנם דגמי פנסים אחרים. מידות באיור להכוונה בלבד. המידות יהיו בהתאם לדגם פנס שיוצג ע"י מ"י.

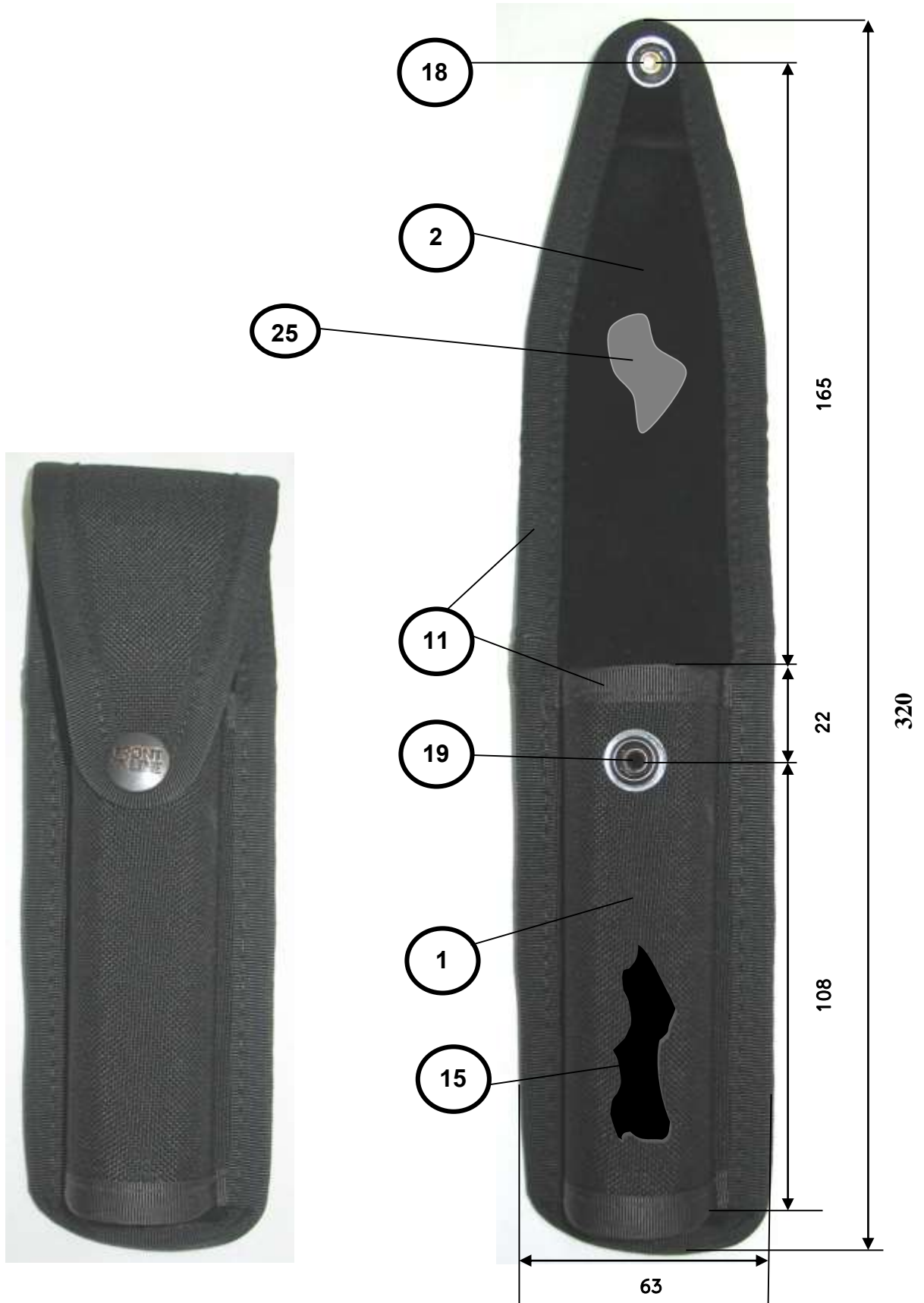

עמוד 14 מתוך 16	בלמ"ס	ינואר 2021
-----------------	-------	------------

	בלמ"ס	
חגור סייר משופר מדגם "שחף 2"		

איור מס' 10 - נרתיק לפנס - ד' - מראה כללי אחורי

הערה: מידות באיור להכוונה בלבד. את המידות יהיו בהתאם לדגם מידות במ"מ

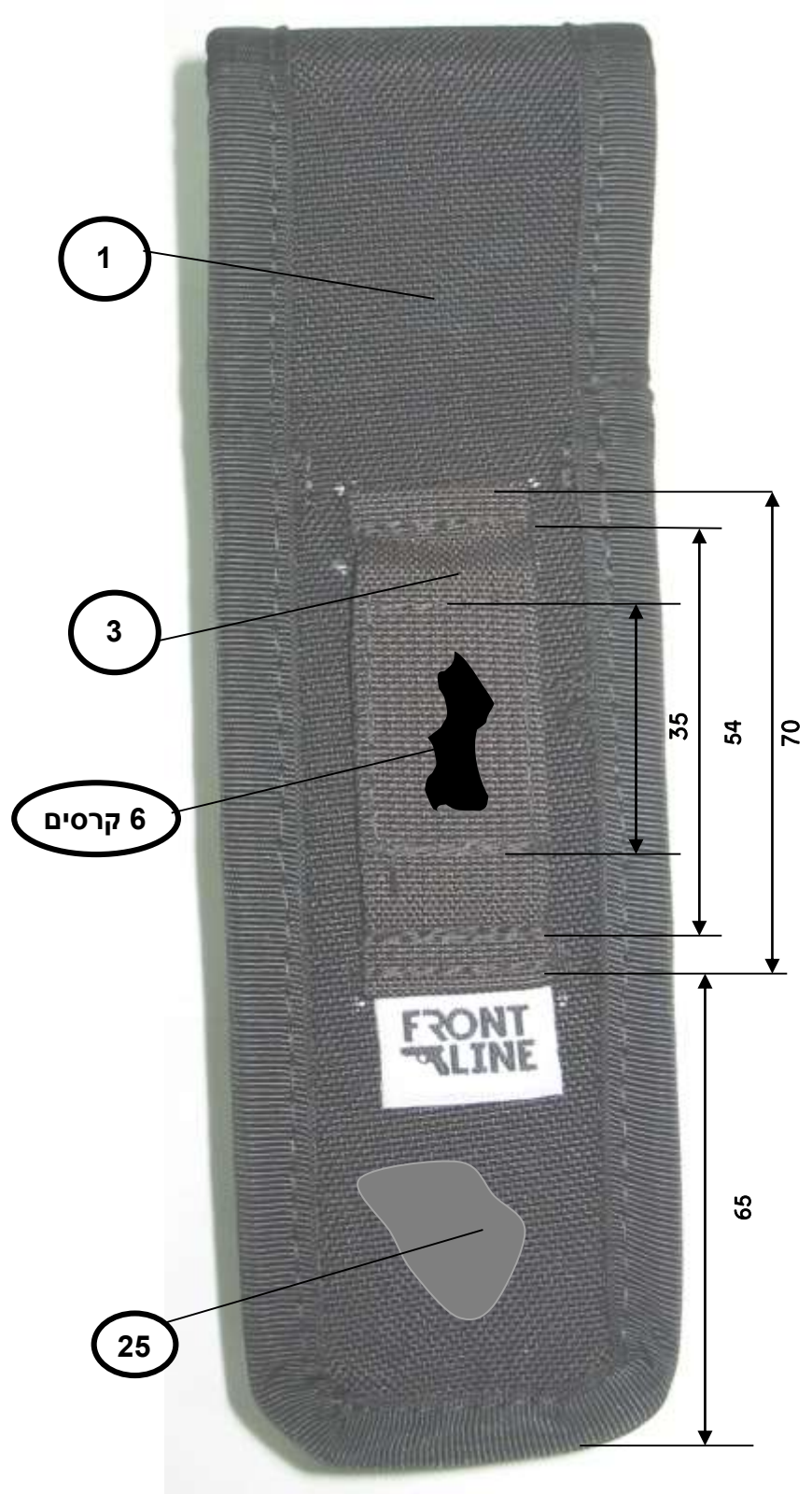

	בלמ"ס	
חגור סייר משופר מדגם "שחף 2"		

דגם נוסף לנרתיק פנס :



דגם נוסף
לנרתיק לפנס עם רכיב קשיח
למניעת לחיצה אקראית על מתג

